





**ANEXO 17 - 04 - 04**



**TRIBUNAL DE JUSTIÇA DO ESTADO DO PIAUÍ  
SUPERINTENDÊNCIA DE ENGENHARIA E ARQUITETURA**

**PROJETOS COMPLEMENTARES EXECUTIVOS  
INSTALAÇÕES ELÉTRICAS - PARTE 4 - ANTENAS**

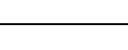
LEGENDA

-  TOMADA ANTENA COLETIVA, EM CAIXA 4x2, h=1.10m
-  TOMADA ANTENA ASSINATURA, EM CAIXA 4x2, h=1.10m
-  ELETRODUTO PARA TV PELA PAREDE OU FORRO
-  ELETRODUTO PARA TV PELO PISO
-  CP-CAIXA DE PASSAGEM (TAMANHO INDICADO)

ANTENA COLETIVA TV ABERTA

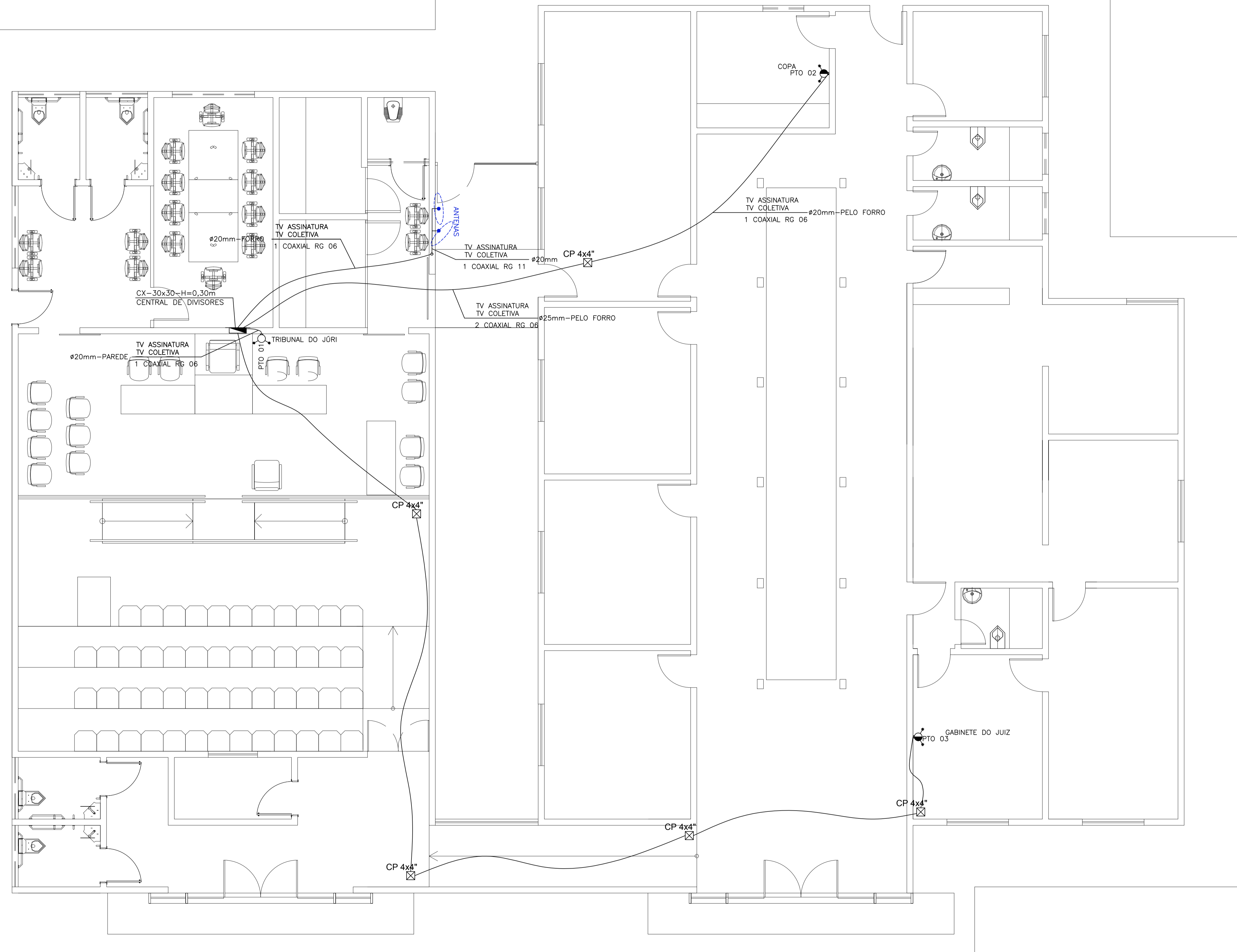
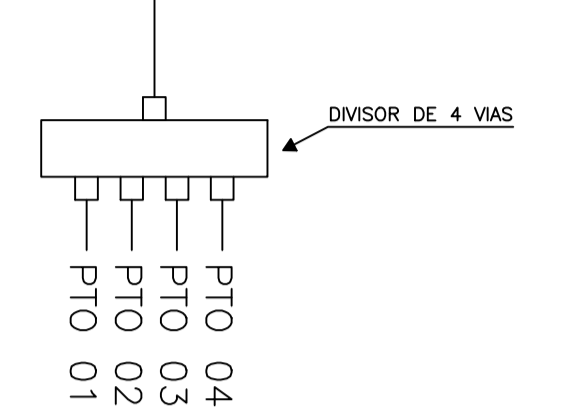

**AB PROJETOS E CONSULTORIA LTDA ME**  
 Rua Sete de Setembro, 1019 - Centro/Norte  
 Teresina - PI - CEP 64.000-210  
 abprojetoconsultoria@gmail.com  
 CMC nº 202527-2

PROJETO EXECUTIVO DE CABEAMENTO PARA ANTENA DE TV

Obra: **FÓRUM DA CIDADE DE ITAUEIRA - PIAUÍ** Endereço: **Rua Ludegero de França Ribeiro Teixeira, nº 766, Itaueira/PI**

Conteúdo da prancha:  
**PROJETO EXECUTIVO - ANTENA DE TV**  
 Responsável Técnico:

**Verônica Scheren Castelo Branco - Crea/PI 19.373**

Op. de CAD: **Edson Pires** Data: **Setembro /19** Escala: 1/50 Revisão: