

**ANEXO 17 - 04 - 05**



**TRIBUNAL DE JUSTIÇA DO ESTADO DO PIAUÍ**  
**SUPERINTENDÊNCIA DE ENGENHARIA E ARQUITETURA**

**PROJETOS COMPLEMENTARES EXECUTIVOS**  
**INSTALAÇÕES ELÉTRICAS - PARTE 5 - ANTENAS**

**SETEMBRO/ 2019**

LEGENDA

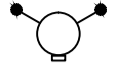
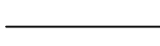
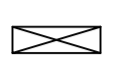
-  TOMADA ANTENA COLETIVA, EM CAIXA 4x2, h=2.20m
-  ELETRODUTO PARA TV PELA PAREDE OU FORRO
-  CP-CAIXA DE PASSAGEM (TAMANHO INDICADO)

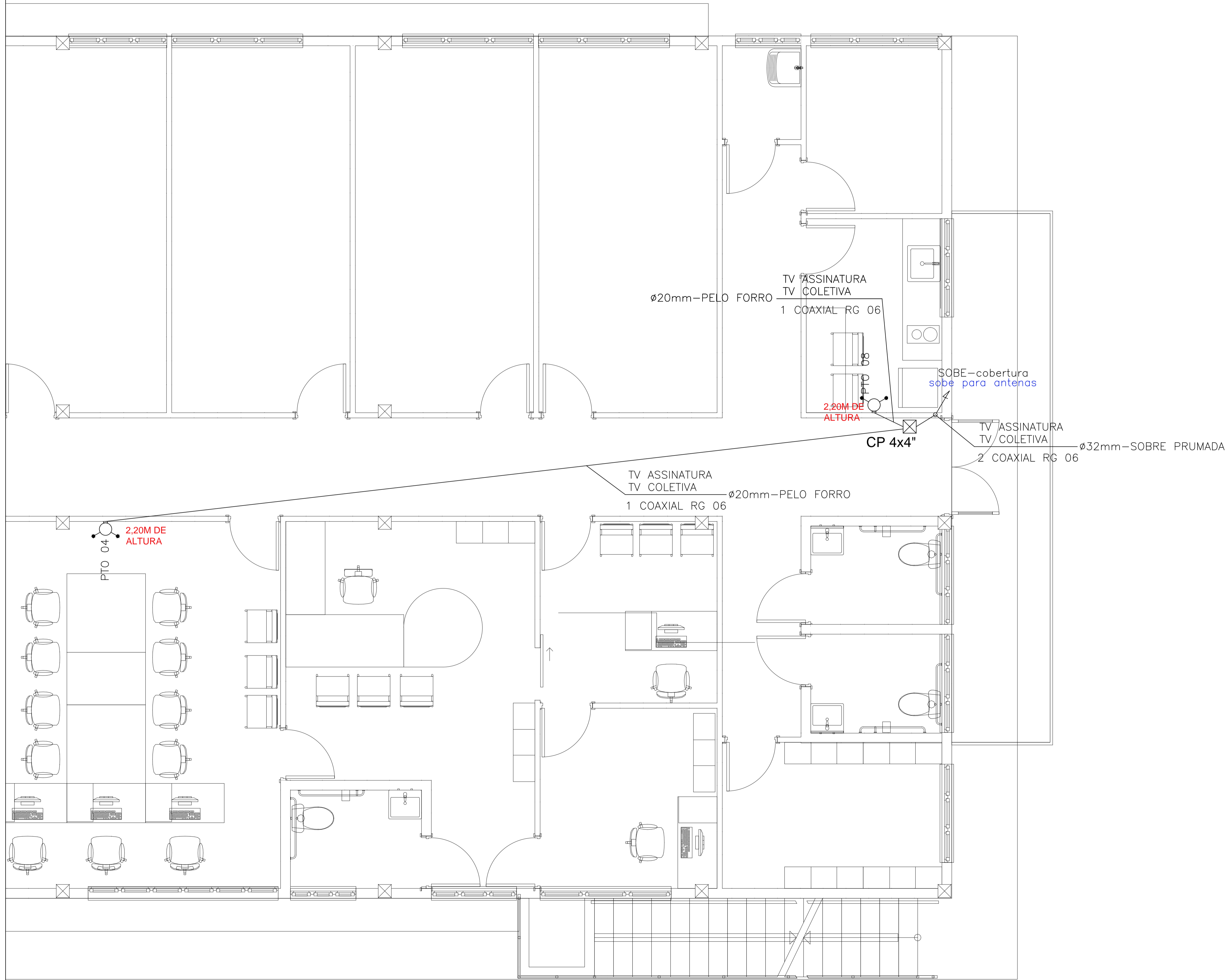
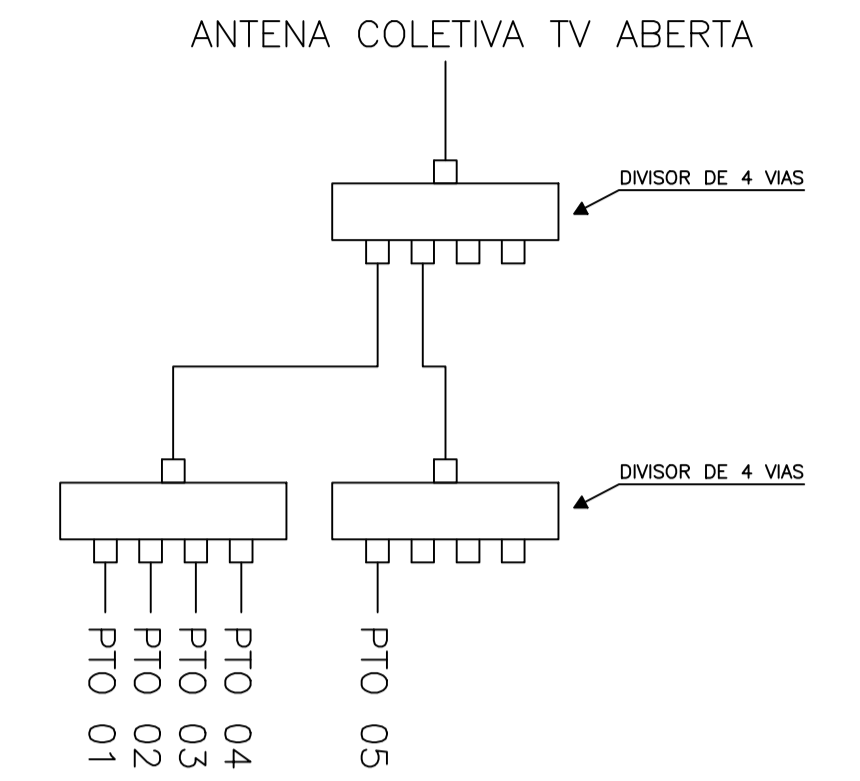

TÉRREO



**AB PROJETOS E CONSULTORIA LTDA ME**  
 Rua Sete de Setembro, 1019 - Centro/Norte Teresina - PI - CEP 64.000-210  
 abprojetoconsultoria@gmail.com  
 CMC nº 202527-2

PROJETO EXECUTIVO - ANTENAS PARA TV

<b>Obras:</b> FÓRUM DA COMARCA DE CANTO DO BURITI	<b>Endereço:</b> PRAÇA SANTANA, Nº 227, BARRIO CENTRO, CANTO DO BURITI, PI
--	---

Conteúdo da prancha:  
**ANTENAS PARA TV - PAVIMENTO TÉRREO**  
 Responsável Técnico:  
**Verônica Scheren Castelo Branco - Crea/PI 19.373**

Op. de CAD: <b>Edson Pires</b>	Data: <b>Junho /19</b>	Escala: 1/50	Revisão:
-----------------------------------	---------------------------	-----------------	----------

1/3

LEGENDA

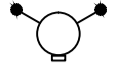
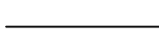
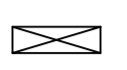
-  TOMADA ANTENA COLETIVA, EM CAIXA 4x2, h=2.20m
-  ELETRODUTO PARA TV PELA PAREDE OU FORRO
-  CP-CAIXA DE PASSAGEM (TAMANHO INDICADO)

ANTENA COLETIVA TV ABERTA

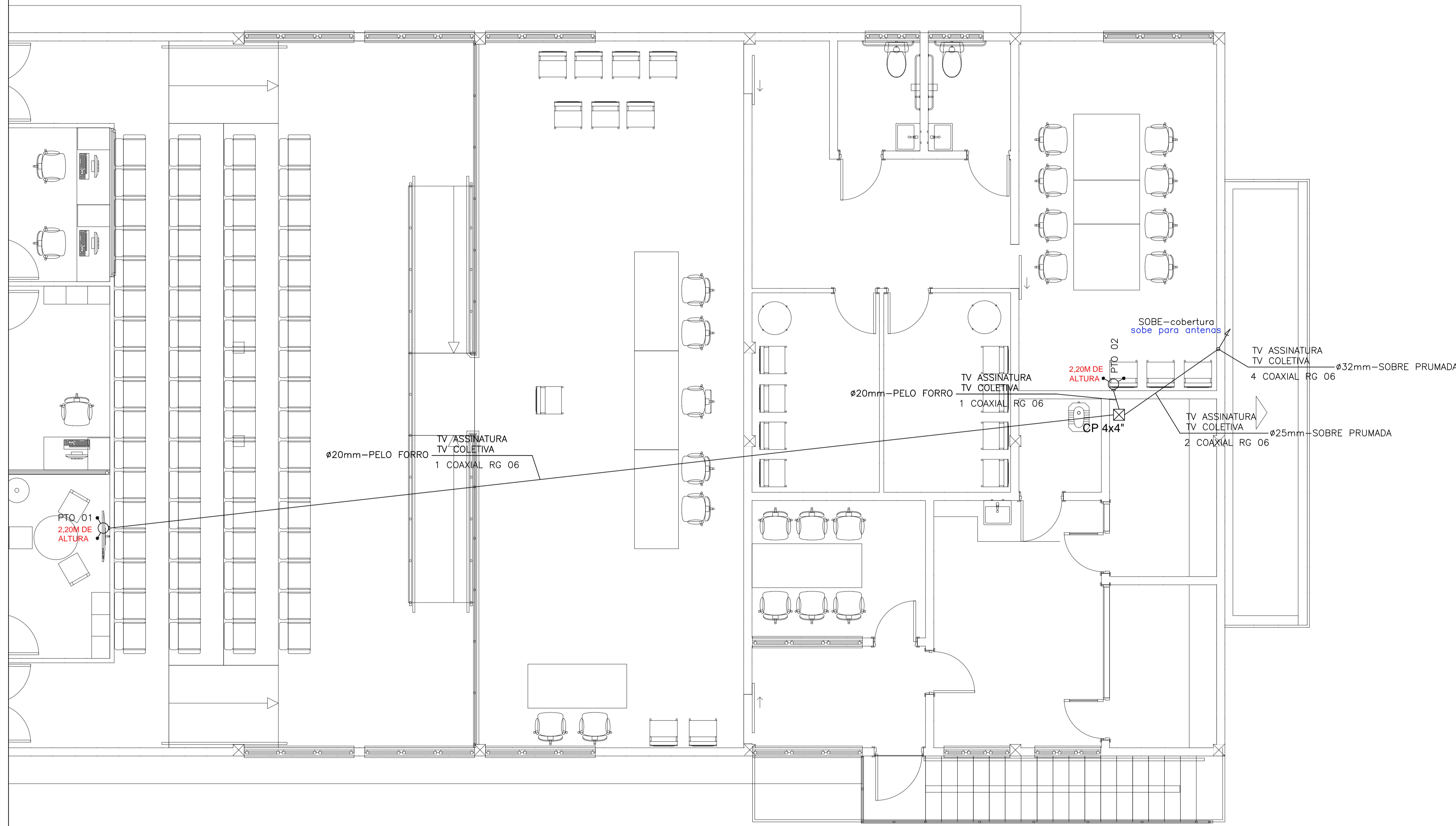
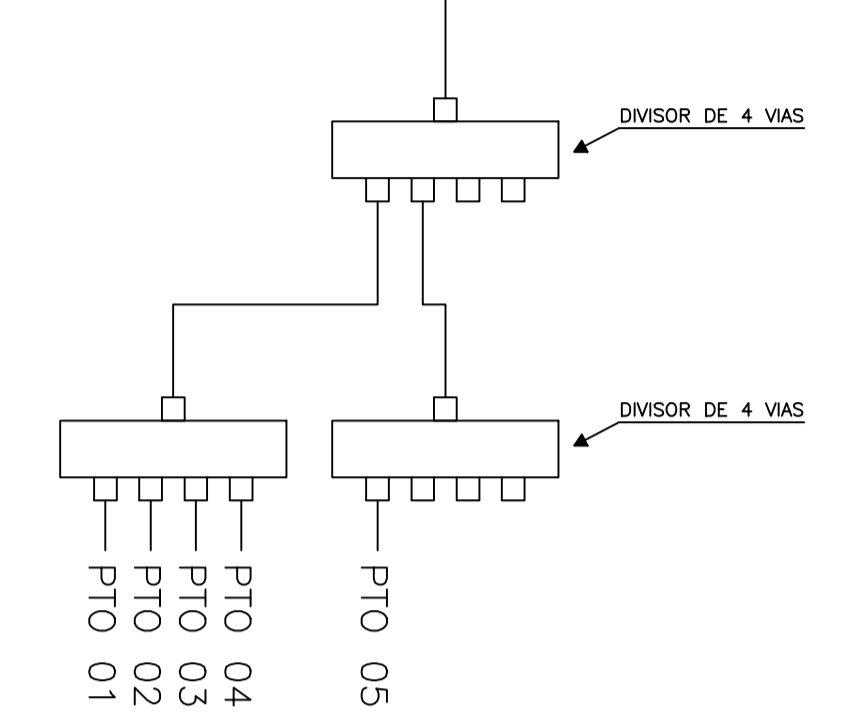

**AB PROJETOS E CONSULTORIA LTDA ME**  
 Rua Sete de Setembro, 1019 - Centro/Norte  
 Teresina - PI - CEP 64.000-210  
 abprojetoconsultoria@gmail.com  
 CMC nº 202527-2

PROJETO EXECUTIVO - ANTENAS PARA TV

Obr: **FÓRUM DA COMARCA DE CANTO DO BURITI** Endereço: PRAÇA SANTANA, Nº 227, BARRIO CENTRO, CANTO DO BURITI-PI

Conteúdo da prancha:  
**ANTENAS PARA TV - PAVIMENTO SUPERIOR**

Responsável Técnico:  
**Verônica Scheren Castelo Branco - Crea/PI 19.373**

Op. de CAD: **Edson Pires** Data: **Junho /19** Escala: 1/500 Revisão:

**SUPERIOR**

**LEGENDA**

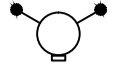
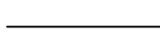
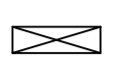
-  TOMADA ANTENA COLETIVA, EM CAIXA 4x2, h=2.20m
-  ELETRODUTO PARA TV PELA PAREDE OU FORRO
-  CP-CAIXA DE PASSAGEM (TAMANHO INDICADO)

**ANTENA COLETIVA TV ABERTA**

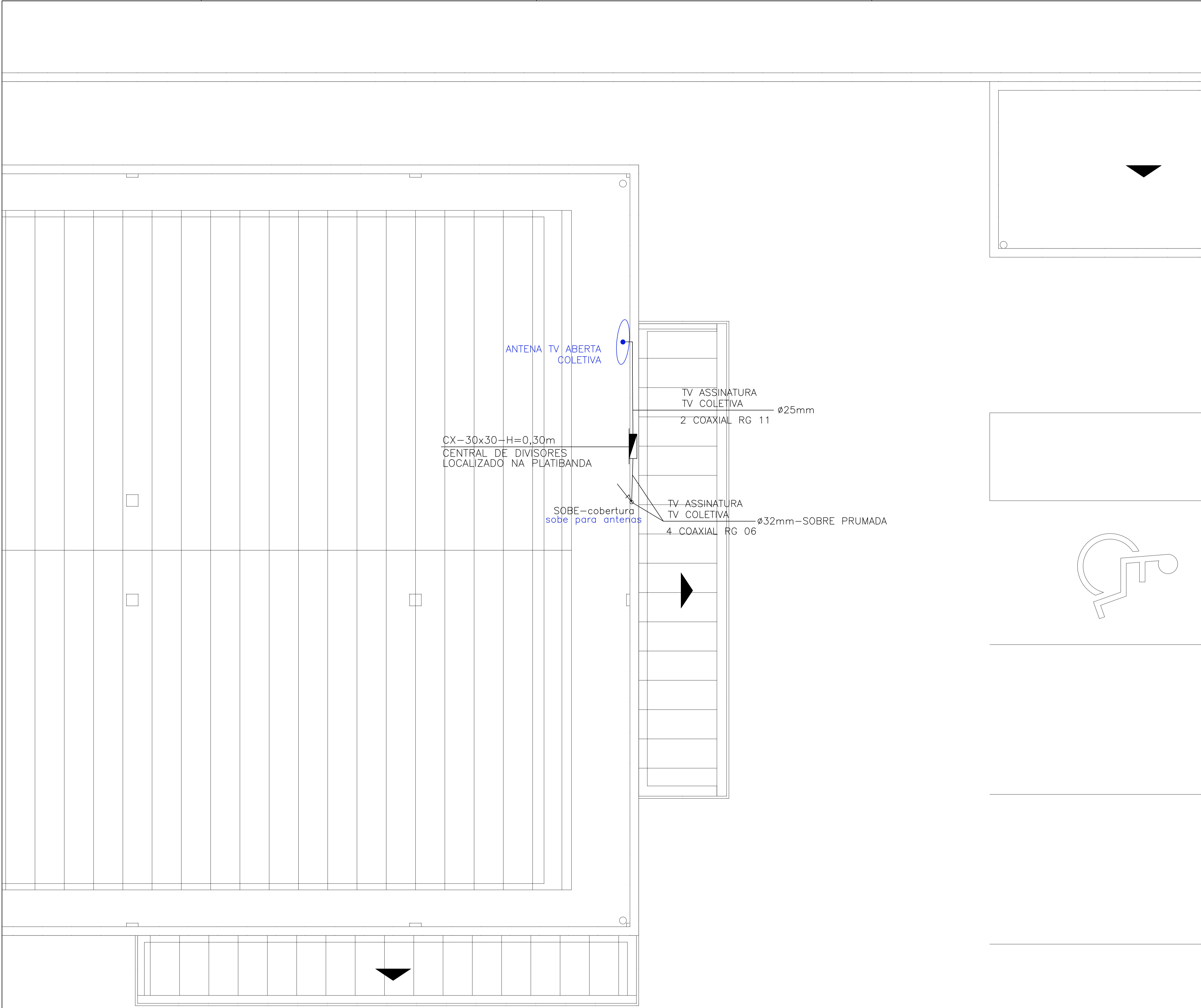
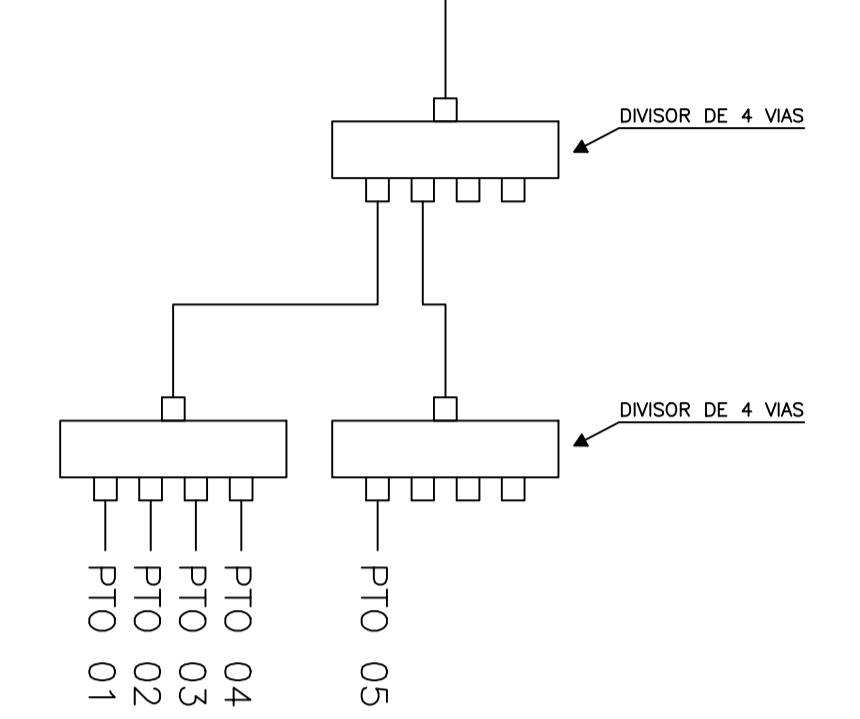

**COBERTURA**

**AB PROJETOS E CONSULTORIA LTDA ME**  
 Rua Sete de Setembro, 1019 - Centro/Norte  
 Teresina - PI - CEP 64.000-210  
 abprojetoconsultoria@gmail.com  
 CMC nº 202527-2

PROJETO EXECUTIVO - ANTENAS PARA TV

Obr: **FÓRUM DA COMARCA DE CANTO DO BURITI** Endereço: PRAÇA SANTANA, Nº 227, BARRIO CENTRO, CANTO DO BURITI, PI

Conteúdo da prancha: **ANTENAS PARA TV-COBERTURA**

Responsável Técnico: **Verônica Scheren Castelo Branco - Crea/PI 19.373**

Op. de CAD: **Edson Pires** Data: **Junho /19** Escala: 1/50 Revisão: