

ANEXO 17 - 04 - 05



TRIBUNAL DE JUSTIÇA DO ESTADO DO PIAUÍ
SUPERINTENDÊNCIA DE ENGENHARIA E ARQUITETURA

PROJETOS COMPLEMENTARES EXECUTIVOS
INSTALAÇÕES ELÉTRICAS - PARTE 5 - ANTENAS

SETEMBRO/ 2019

LEGENDA

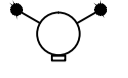
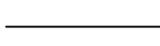
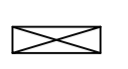
-  TOMADA ANTENA COLETIVA, EM CAIXA 4x2, h=2.20m
-  ELETRODUTO PARA TV PELA PAREDE OU FORRO
-  CP-CAIXA DE PASSAGEM (TAMANHO INDICADO)

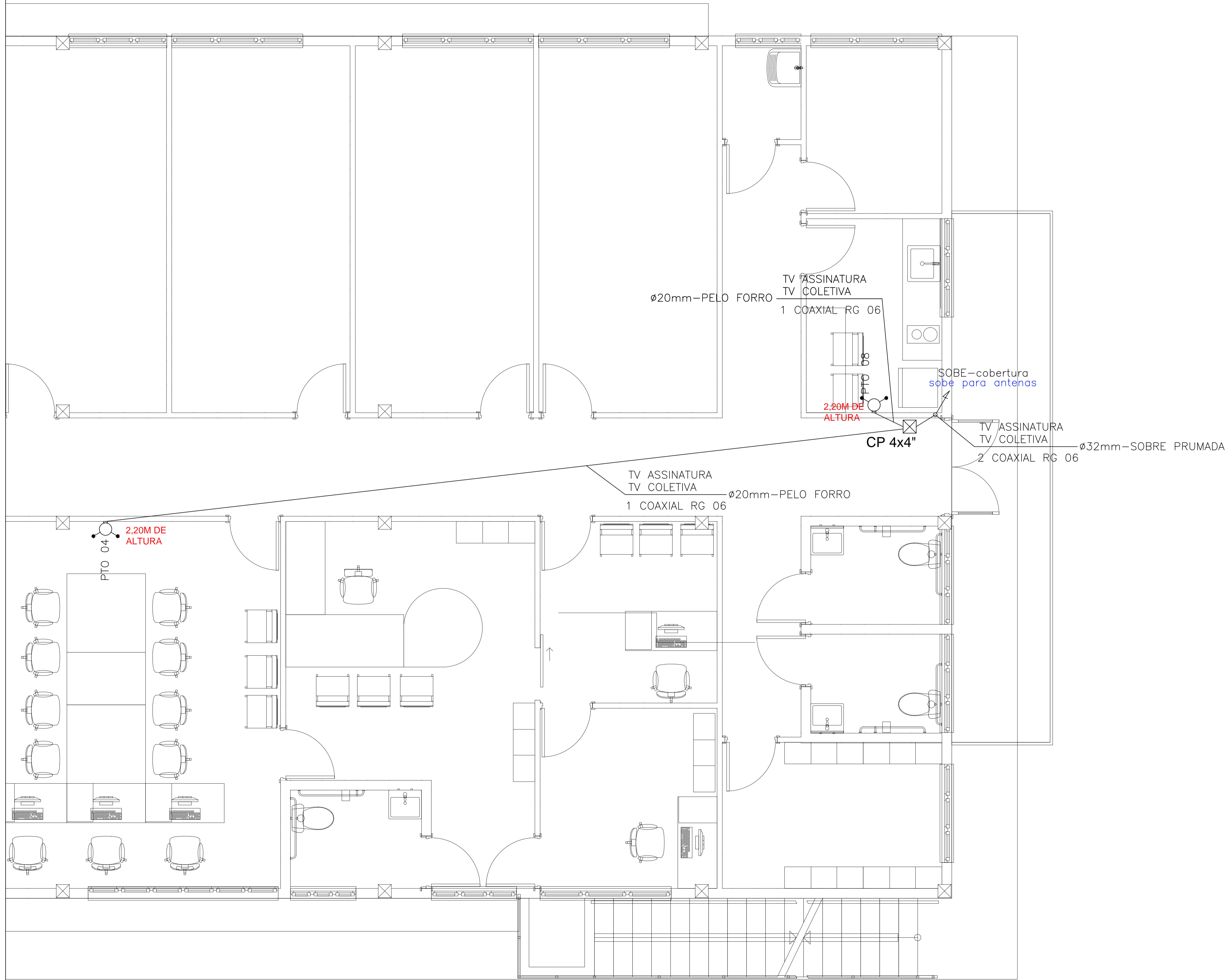
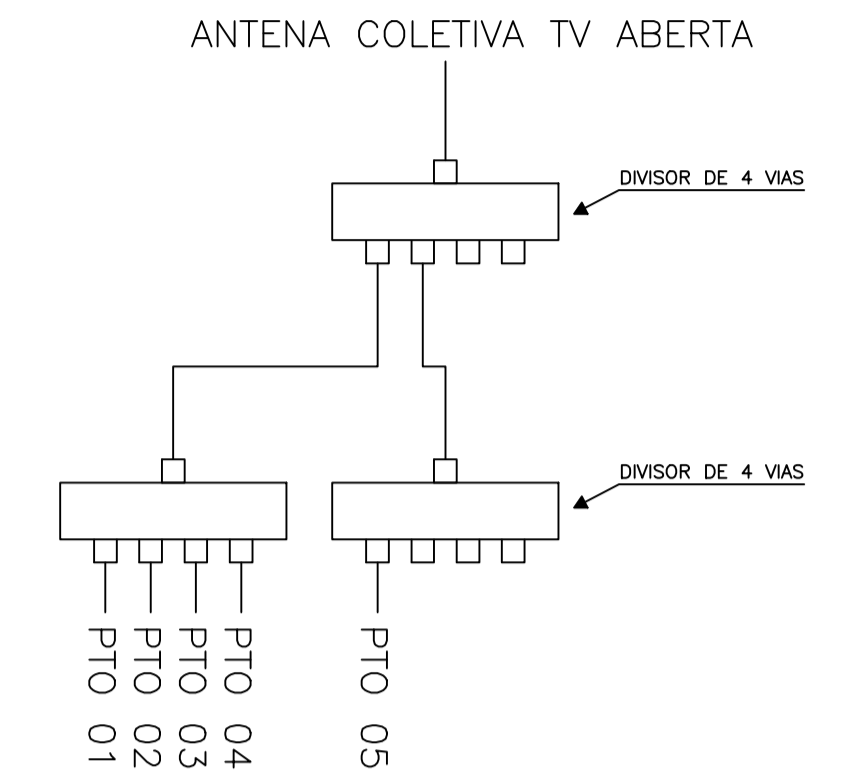

TÉRREO



AB PROJETOS E CONSULTORIA LTDA ME

Rua Sete de Setembro, 1019 - Centro/Norte
Teresina - PI - CEP 64.000-210
abprojetoconsultoria@gmail.com
CMC nº 202527-2

PROJETO EXECUTIVO - ANTENAS PARA TV	
Obra: FÓRUM DA COMARCA DE CANTO DO BURITI	Endereço: PRAÇA SANTANA, Nº 227, BARRIO CENTRO, CANTO DO BURITI, PI
Conteúdo da prancha: ANTENAS PARA TV - PAVIMENTO TÉRREO	
Responsável Técnico: Verônica Scheren Castelo Branco - Crea/PI 19.373	
Op. de CAD: Edson Pires	Data: Junho /19
Escala: 1/50	Revisão:

LEGENDA

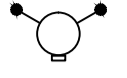
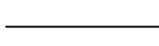
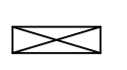
-  TOMADA ANTENA COLETIVA, EM CAIXA 4x2, h=2.20m
-  ELETRODUTO PARA TV PELA PAREDE OU FORRO
-  CP-CAIXA DE PASSAGEM (TAMANHO INDICADO)

ANTENA COLETIVA TV ABERTA

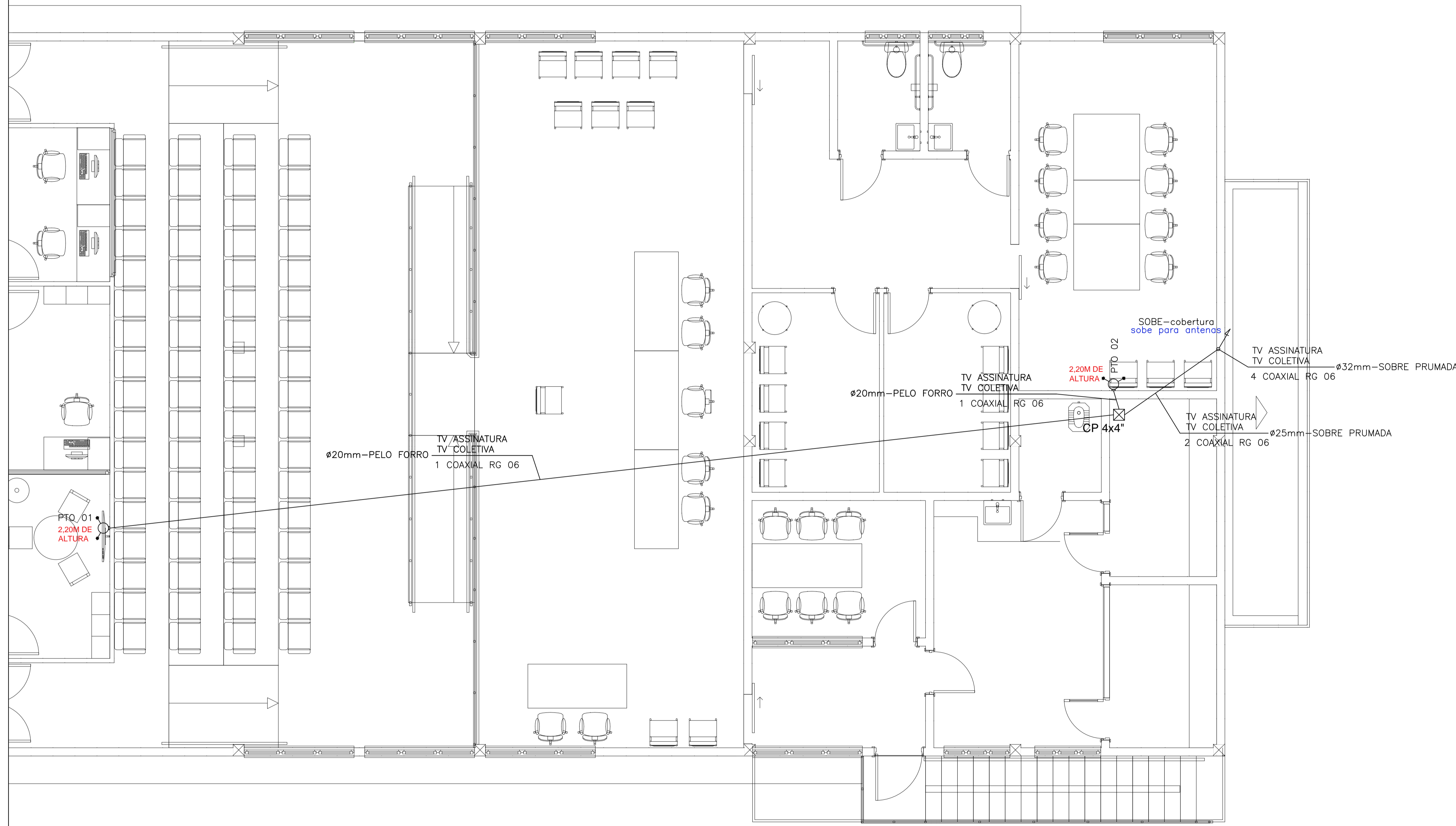
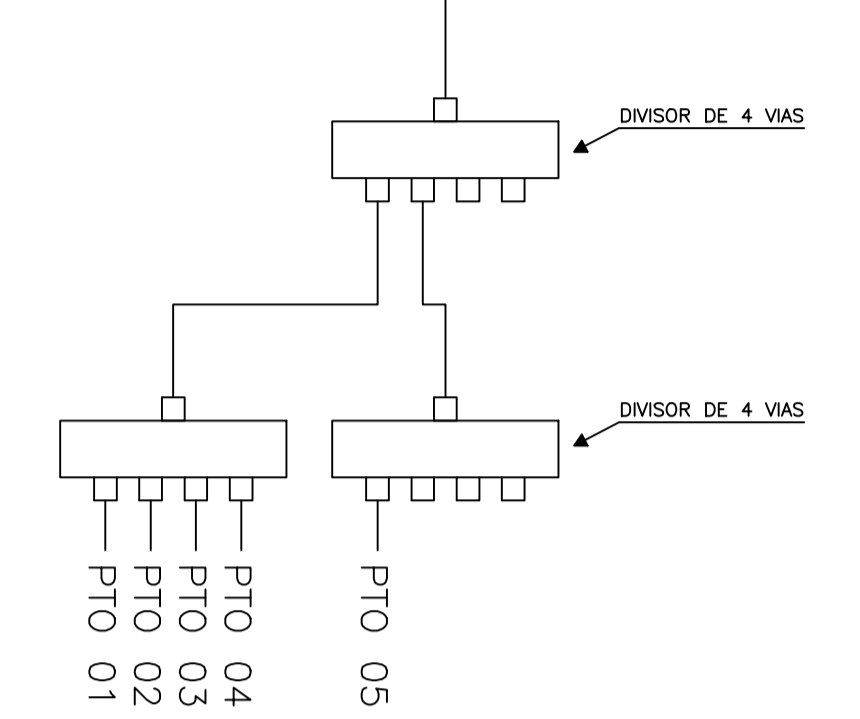

AB PROJETOS E CONSULTORIA LTDA ME
 Rua Sete de Setembro, 1019 - Centro/Norte
 Teresina - PI - CEP 64.000-210
 abprojetoconsultoria@gmail.com
 CMC nº 202527-2

PROJETO EXECUTIVO - ANTENAS PARA TV

Obr: **FÓRUM DA COMARCA DE CANTO DO BURITI** Endereço: PRAÇA SANTANA, Nº 227, BARRIO CENTRO, CANTO DO BURITI-PI

Conteúdo da prancha:
ANTENAS PARA TV - PAVIMENTO SUPERIOR

Responsável Técnico:
Verônica Scheren Castelo Branco - Crea/PI 19.373

Op. de CAD: **Edson Pires** Data: **Junho /19** Escala: 1/500 Revisão:

SUPERIOR

LEGENDA

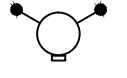
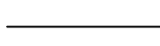
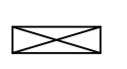
-  TOMADA ANTENA COLETIVA, EM CAIXA 4x2, h=2.20m
-  ELETRODUTO PARA TV PELA PAREDE OU FORRO
-  CP-CAIXA DE PASSAGEM (TAMANHO INDICADO)

ANTENA COLETIVA TV ABERTA

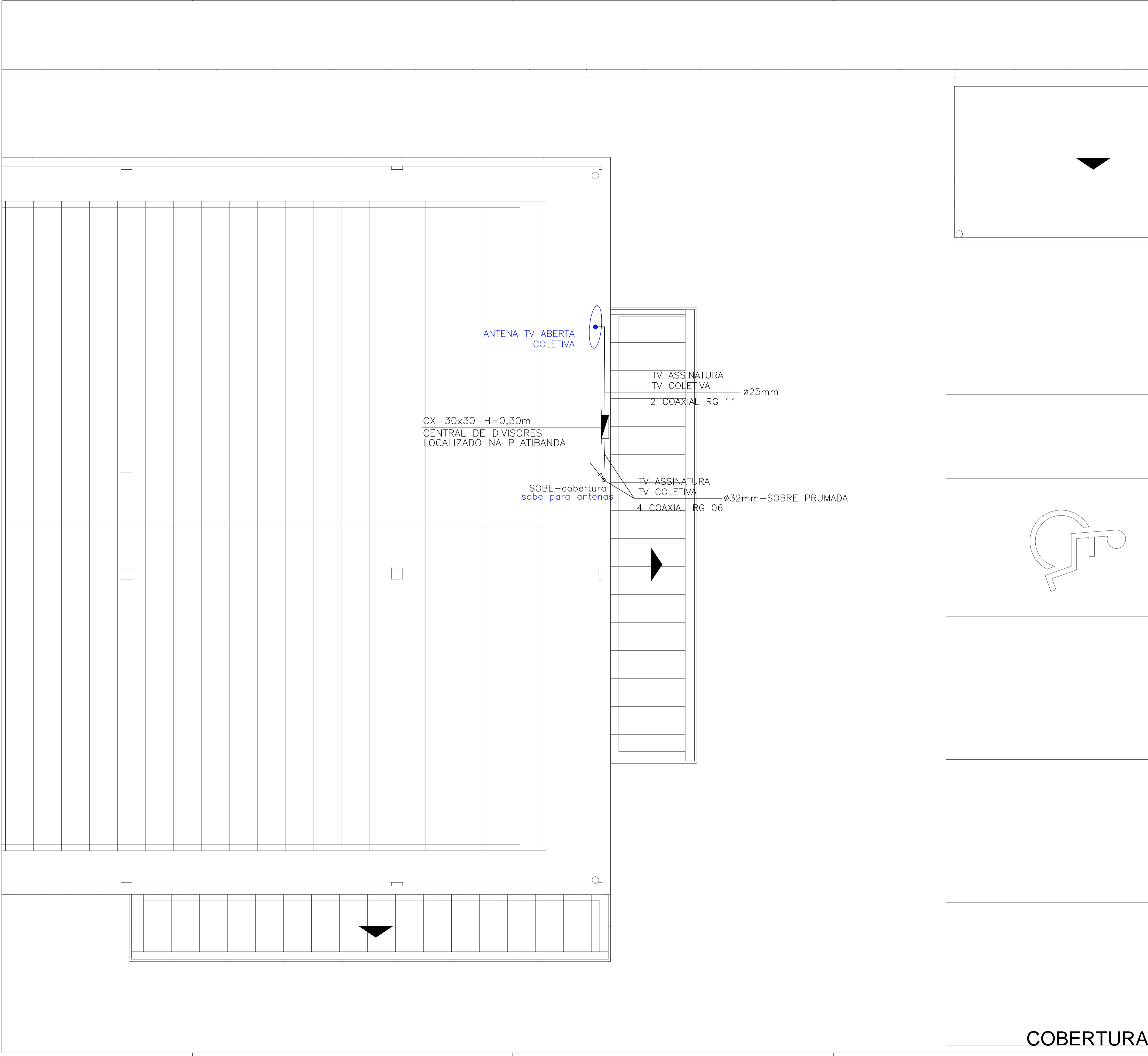
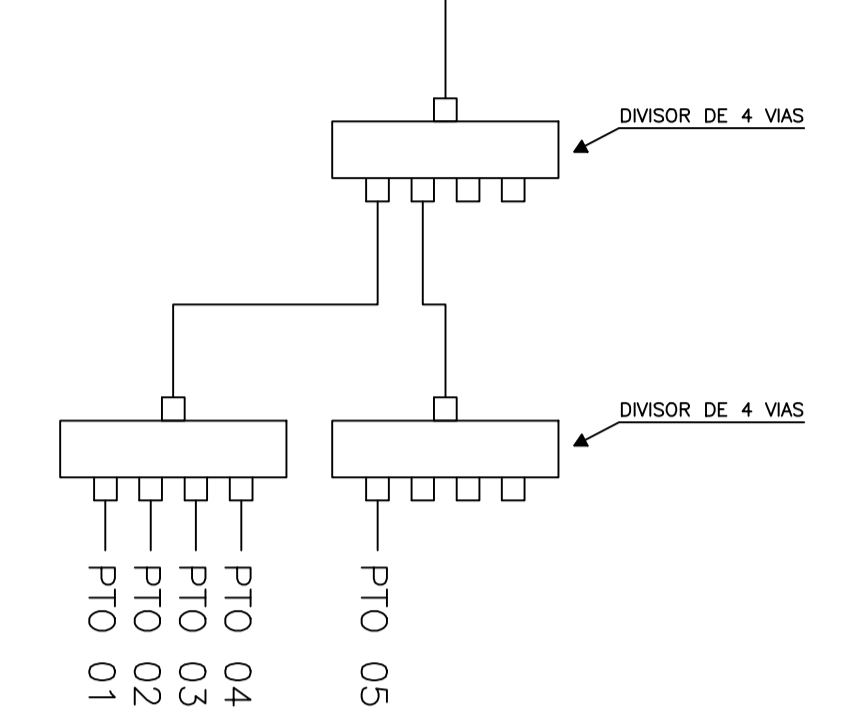

COBERTURA

AB PROJETOS E CONSULTORIA LTDA ME
 Rua Sete de Setembro, 1019 - Centro/Norte
 Teresina - PI - CEP 64.000-210
 abprojetoconsultoria@gmail.com
 CMC nº 202527-2

PROJETO EXECUTIVO - ANTENAS PARA TV

Obr: **FÓRUM DA COMARCA DE CANTO DO BURITI** Endereço: PRAÇA SANTANA, Nº 227, BARRIO CENTRO, CANTO DO BURITI, PI

Conteúdo da prancha: **ANTENAS PARA TV-COBERTURA**

Responsável Técnico: **Verônica Scheren Castelo Branco - Crea/PI 19.373**

Op. de CAD: **Edson Pires** Data: **Junho /19** Escala: 1/50 Revisão: