

ANEXO 17 - 04 - 03

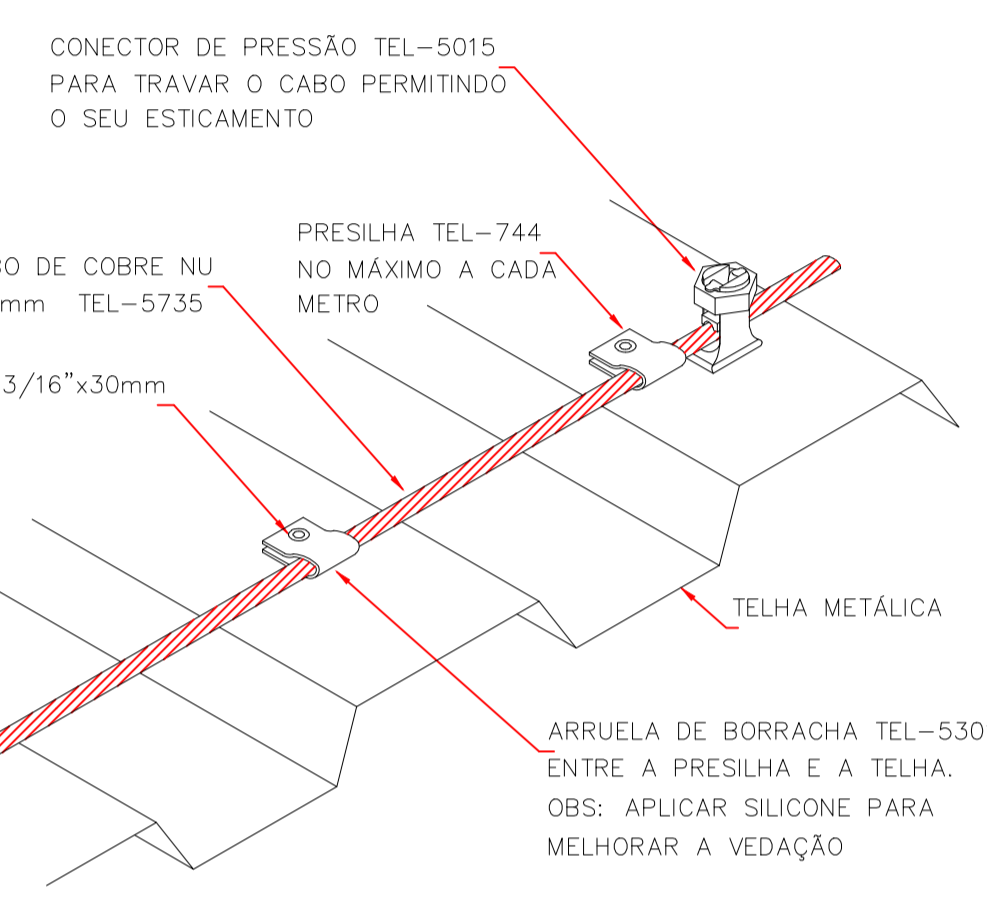

TRIBUNAL DE JUSTIÇA DO ESTADO DO PIAUÍ
SUPERINTENDÊNCIA DE ENGENHARIA E ARQUITETURA

PROJETOS COMPLEMENTARES EXECUTIVOS
INSTALAÇÕES ELÉTRICAS - PARTE 3 - SPDA

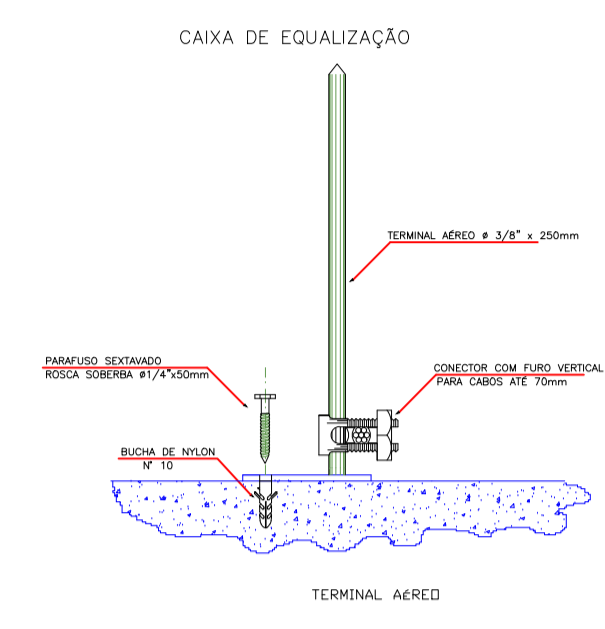
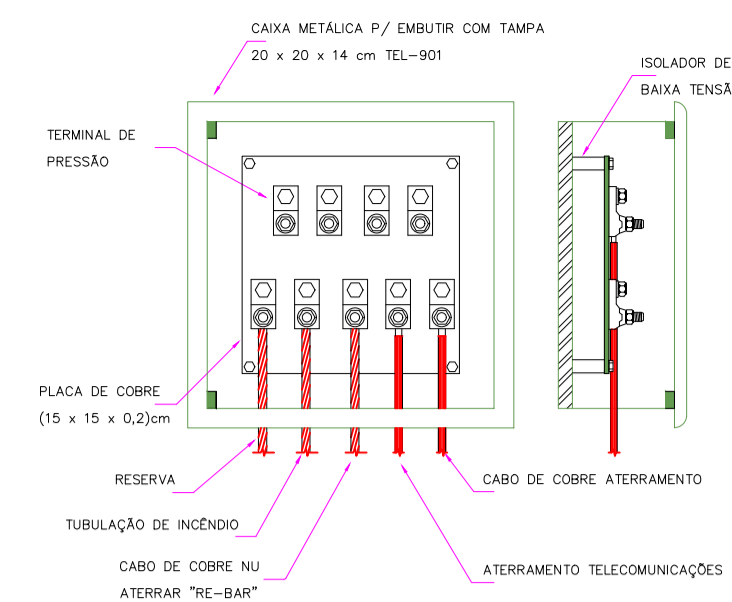
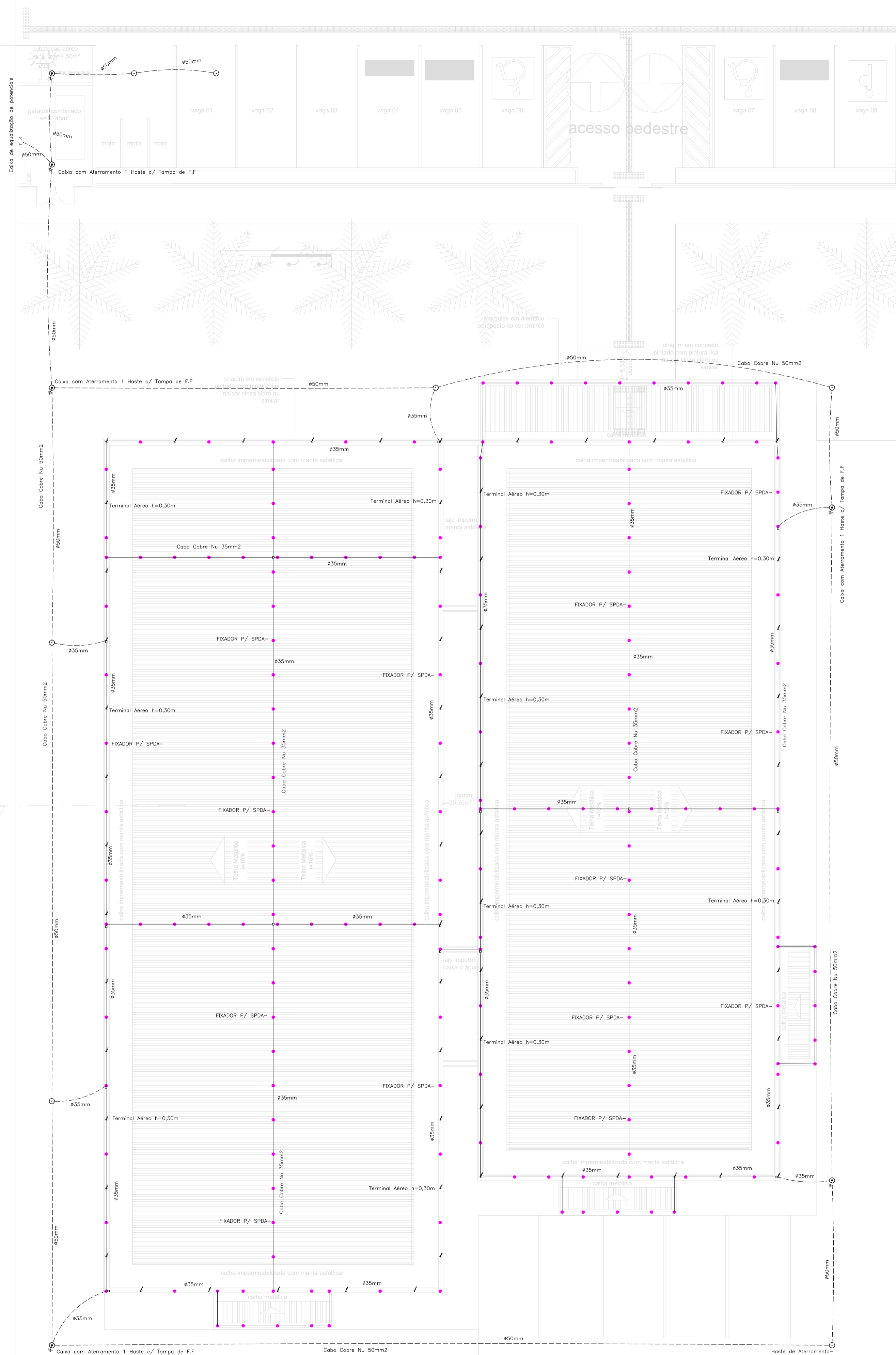

FIXAÇÃO DO CABO DA CAPTAÇÃO SOBRE TELHA METÁLICA
DETALHE CAIXA INSPEÇÃO DE ATERRAMENTO

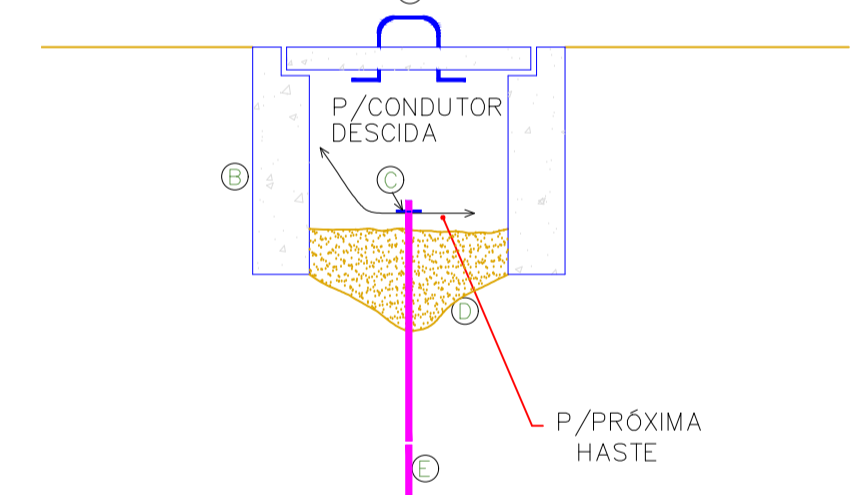

- LEGENDA:
 A- ALÇA RETRÁTIL
 B- CAIXA DE INSPEÇÃO 35x35x40cm, DE ALVENARIA
 C- CONECTOR DE APERTO P/ HASTE DE TERRA Ø 5/8"
 D- BRITA
 E- HASTE DE ATERRAMENTO COPPERWELD Ø5/8" x 244cm

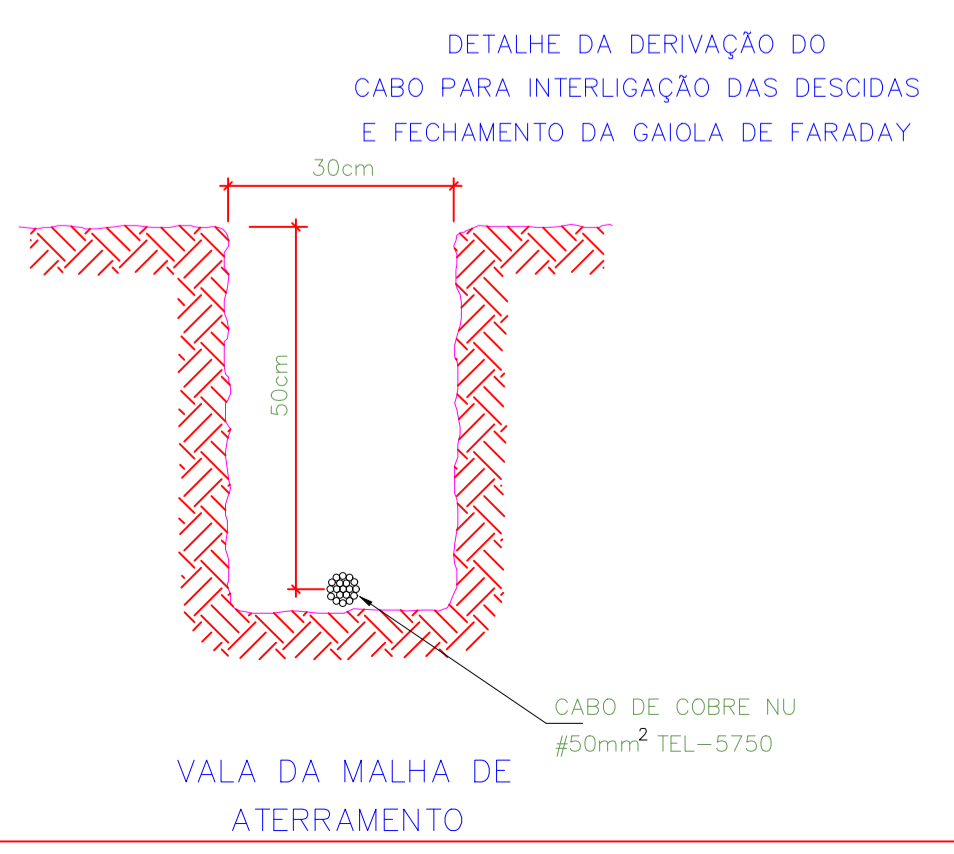
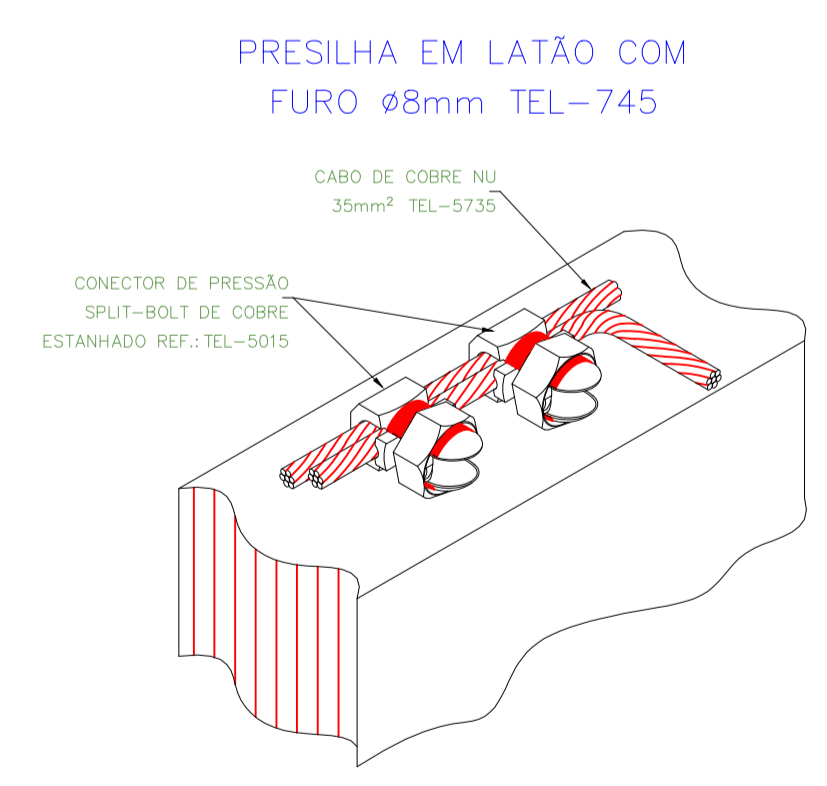
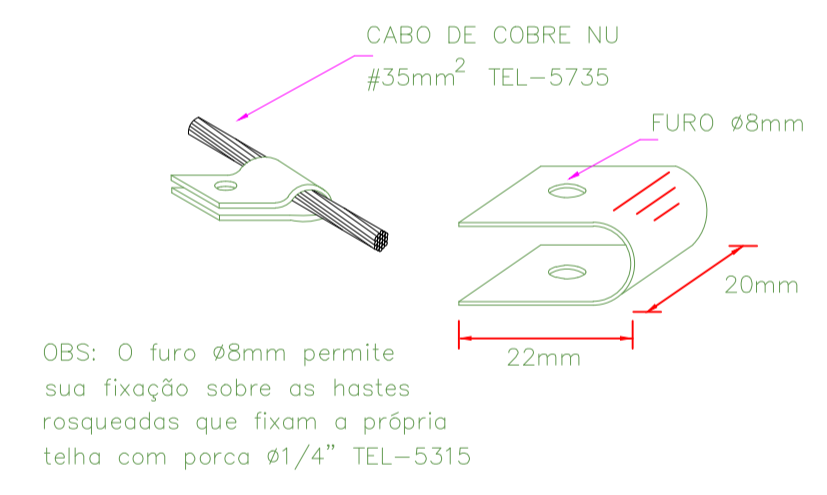
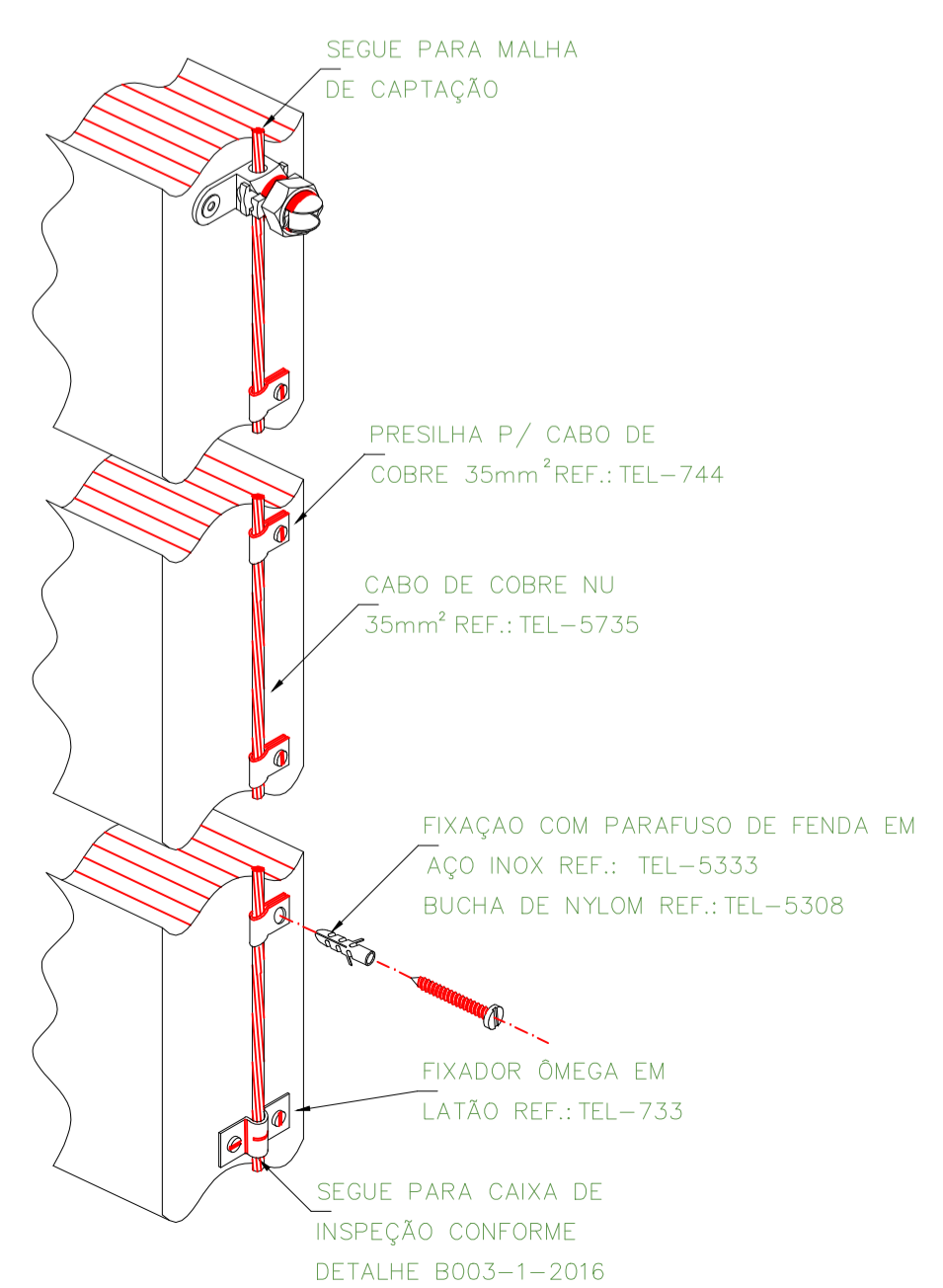

Num.	Quant.	Und.	Dimensão	Código	Descrição
1	1	pc			FIXADOR P/ SPDA-

— SPDA —

Num.	Quant.	Und.	Dimensão	Código	Descrição
1	672.52	m	35mm		Cabo Cobre Nu 35mm ²
2	117.17	m	50mm		Cabo Cobre Nu 50mm ²
3	6	pc			Caixa com Aterramento 1 Haste c/ Tampa de F.F
4	1	pc			Caixa de equalização de potenciais
5	60	pc			Conector SPLIT-BOLT para cabo de cobre 35mm ²
6	176	pc			FIXADOR P/ SPDA-
7	7	pc			Haste de Aterramento-
8	65	pc		TEL-2041	Terminal Aéreo h=0,30m

LEGENDA:

- CAIXA COM ATERRAMENTO 1 HASTE C/ TAMPA DE F.F
- CAIXA DE EQUALIZAÇÃO DE POTENCIAIS
- CONECTOR SPLIT-BOLT PARA CABO DE COBRE 35MM²
- FIXADOR P/ SPDA-
- HASTE DE ATERRAMENTO- 5/8"X2400MM
- TERMINAL AÉREO H=0,30M
- CABO COBRE NU 50MM² - ENTERRADO
- CABO COBRE NU 35MM² - INSTALADO NA COBERTURA

PODER JUDICIÁRIO DO ESTADO DO PIAUÍ

Folha Nº _____
 Processo Nº _____
 Rubrica _____

SUPERINTENDÊNCIA DE ENGENHARIA E ARQUITETURA
 praça edgar nougueira, s/n (86) 3232-8284/ engenharia@tjpi.jus.br

obra: **Construção do Novo Fórum de Monsenhor Gil - PI**

local: **Avenida José Miguel, s/n, bairro Cachoeira, Monsenhor Gil - PI**

Autores do projeto/ CREA ou CAU:
Rafael de Oliveira Machado - CREA 1015044727D-GO

Responsáveis Técnicos/ CREA ou CAU:
Rafael de Oliveira Machado - CREA 1015044727D-GO

Ordenador de Despesas:

Espaço reservado aos carimbos da Prefeitura Municipal	Espaço reservado aos carimbos do CREA/ CAU-PI
Espaço reservado aos carimbos do Corpo de Bombeiros	Espaço reservado aos carimbos do TJ-PI

Prancha: SPDA-01/01	Conteúdo da prancha: PROJETO SISTEMA DE PROTEÇÃO CONTRA DESCARGA ATMOSFÉRICA
Desenho: RAFAEL MACHADO	Escala: 1/75
	Data: 30/05/22

Planta modificada/ atualizada em: 00.00.0000- Rev 00